

Stomacare

EasyOpener *Plus*



NL Gebruiksaanwijzing

DE Gebrauchsanleitung

EN Instructions for use

FR Mode d'emploi

SE Användarinstruktioner

NO Bruksanvisning

DK Brugerinstruktioner

FI Sovitusohjeet

IT Istruzioni d'uso

ES Instrucciones de uso

PT Manual de instruções

PL Instrukcję obsługi

Basko

Healthcare

basko.com

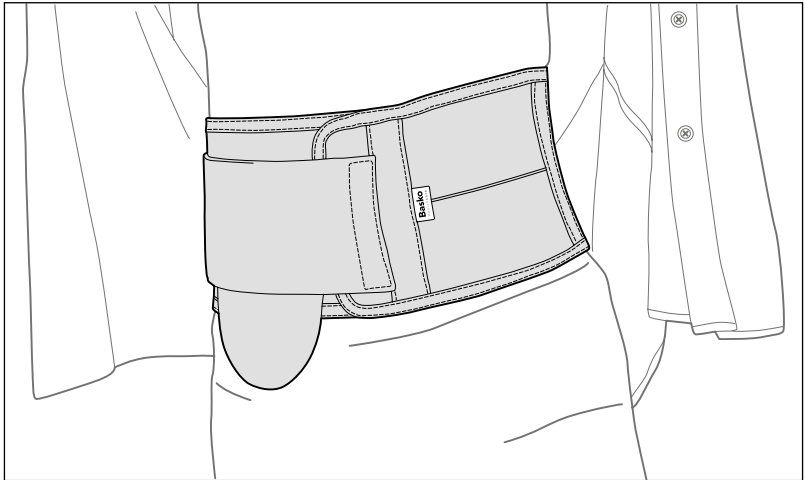

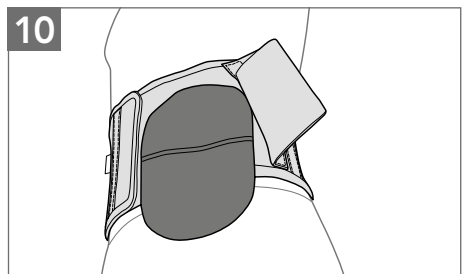
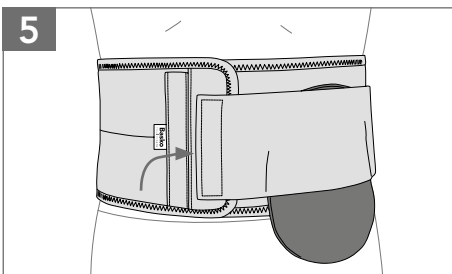
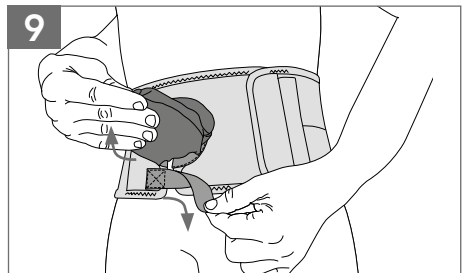
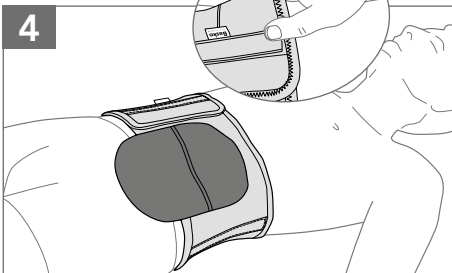
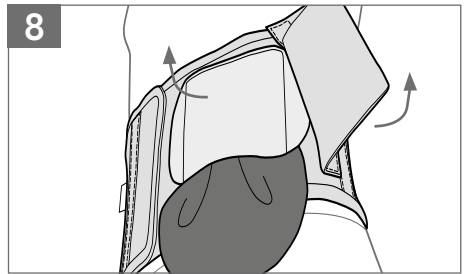
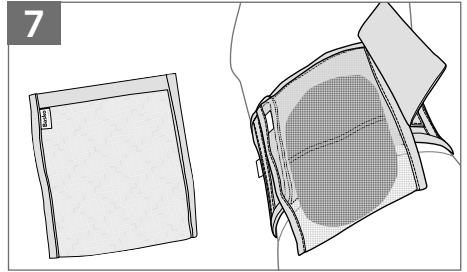
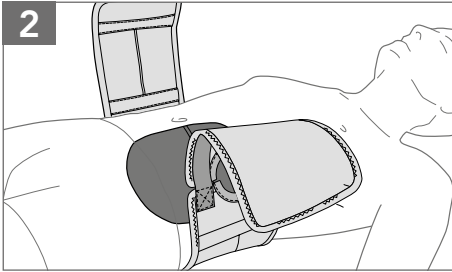
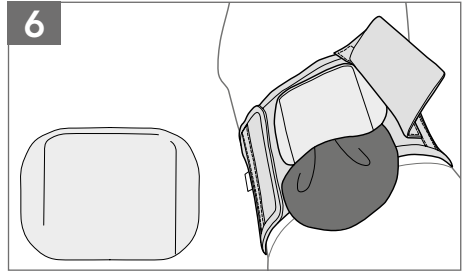
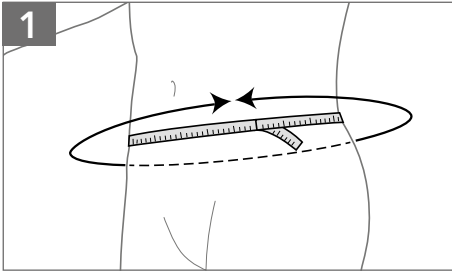

Overview Stomacare EasyOpener Plus

Height	Ø Aperture	Size	Item number	Side	Item number	Side
15 cm / 5.9"	60 mm / 2.4"	Small	S3156004L-S	Left	S3156004R-S	Right
15 cm / 5.9"	60 mm / 2.4"	Medium	S3156004L-M	Left	S3156004R-M	Right
15 cm / 5.9"	60 mm / 2.4"	Large	S3156004L-L	Left	S3156004R-L	Right
15 cm / 5.9"	60 mm / 2.4"	X-Large	S3156004L-XL	Left	S3156004R-XL	Right
15 cm / 5.9"	60 mm / 2.4"	XX-Large	S3156004L-XXL	Left	S3156004R-XXL	Right
15 cm / 5.9"	60 mm / 2.4"	XXX-Large	S3156004L-XXXL	Left	S3156004R-XXXL	Right
15 cm / 5.9"	60 mm / 2.4"	XXXX-Large	S3156004L-XXXXL	Left	S3156004R-XXXXL	Right
15 cm / 5.9"	72 mm / 2.8"	Small	S3157204L-S	Left	S3157204R-S	Right
15 cm / 5.9"	72 mm / 2.8"	Medium	S3157204L-M	Left	S3157204R-M	Right
15 cm / 5.9"	72 mm / 2.8"	Large	S3157204L-L	Left	S3157204R-L	Right
15 cm / 5.9"	72 mm / 2.8"	X-Large	S3157204L-XL	Left	S3157204R-XL	Right
15 cm / 5.9"	72 mm / 2.8"	XX-Large	S3157204L-XXL	Left	S3157204R-XXL	Right
15 cm / 5.9"	72 mm / 2.8"	XXX-Large	S3157204L-XXXL	Left	S3157204R-XXXL	Right
15 cm / 5.9"	72 mm / 2.8"	XXXX-Large	S3157204L-XXXXL	Left	S3157204R-XXXXL	Right
15 cm / 5.9"	85 mm / 3,3"	Small	S3158504L-S	Left	S3158504R-S	Right
15 cm / 5.9"	85 mm / 3,3"	Medium	S3158504L-M	Left	S3158504R-M	Right
15 cm / 5.9"	85 mm / 3,3"	Large	S3158504L-L	Left	S3158504R-L	Right
15 cm / 5.9"	85 mm / 3,3"	X-Large	S3158504L-XL	Left	S3158504R-XL	Right
15 cm / 5.9"	85 mm / 3,3"	XX-Large	S3158504L-XXL	Left	S3158504R-XXL	Right
15 cm / 5.9"	85 mm / 3,3"	XXX-Large	S3158504L-XXXL	Left	S3158504R-XXXL	Right
15 cm / 5.9"	85 mm / 3,3"	XXXX-Large	S3158504L-XXXXL	Left	S3158504R-XXXXL	Right

Size chart Stomacare EasyOpener Plus

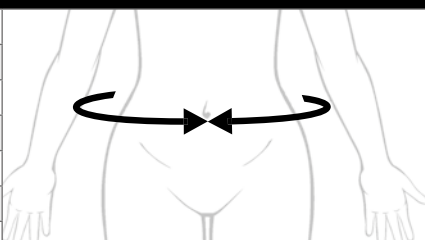
Size	CM	Abdominal Circumference	INCHES
S	70 - 80 cm		27.5" - 31.5"
M	80 - 90 cm		31.5" - 35.4"
L	90 - 100 cm		35.4" - 39.4"
XL	100 - 110 cm		39.4" - 43.3"
XXL	110 - 120 cm		43.3" - 47.6"
XXXL	120 - 130 cm		47.6" - 51.6"
XXXXL	130 - 140 cm		51.6" - 55.1"

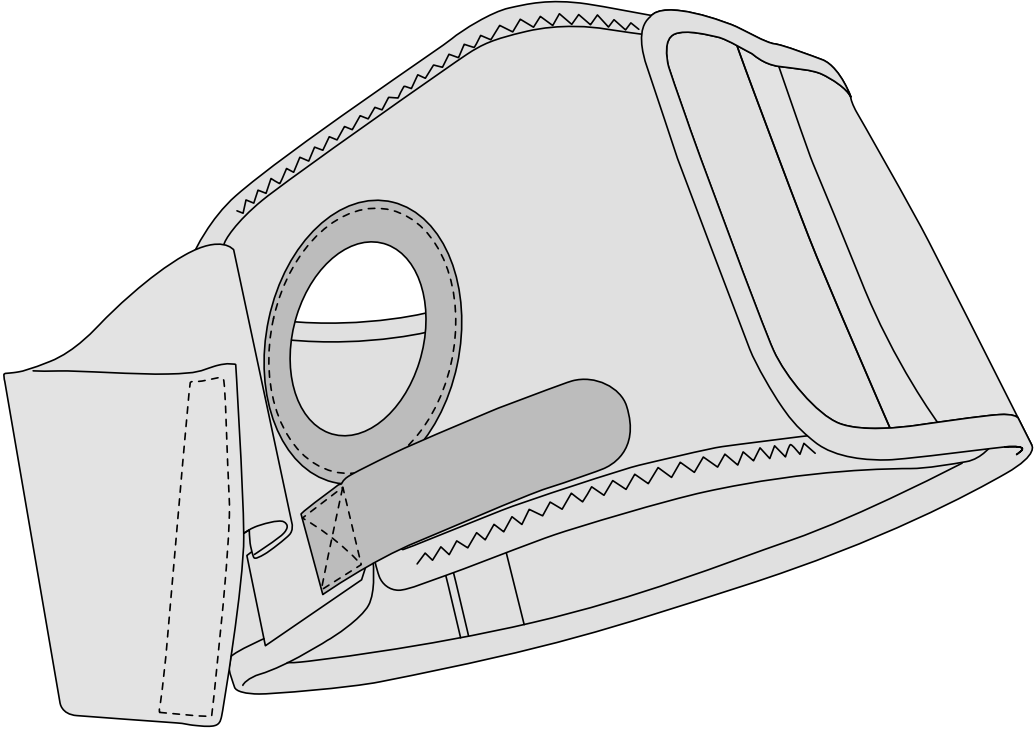

NL - Gebruiksaanwijzing.....	2
DE - Gebrauchsanleitung.....	4
EN - Instructions for use.....	6
FR - Mode d'emploi.....	8
SE - Användarinstruktioner.....	10
NO - Bruksanvisning.....	12
DK - Brugervejledning.....	14
FI - Käyttöohje.....	16
IT - Manuale di istruzione.....	18
ES - Manual de instrucciones.....	20
PT - Manual de instruções.....	22
PL - Instrukcję obsługi.....	24

NL**DE****EN****FR****SE****NO****DK****FI****IT****ES****PT****PL**

EasyOpener *Plus* Stomacare bandage

Gebruiksrichtlijnen

Uw stoma-, wondverpleegkundige of behandelend arts heeft u geadviseerd om een stoma-bandage te gaan dragen. Voor een optimale verzorging dient de gebruiker deze gebruiksaanwijzing voor het in gebruik nemen van de bandage zorgvuldig te lezen. Dit product is een medisch hulpmiddel en is alleen bedoeld voor gebruik door één persoon.

Beoogd gebruik van het product

De EasyOpener *Plus* bandage wordt voornamelijk postoperatief ingezet ter ondersteuning van de buikwand en preventief tegen hernia- prolapsvorming, o.a. bij intensieve fysieke activiteiten waarbij de druk op de buikwand hoger is (sporten, tuinieren, tillen, stofzuigen, etc.). De EasyOpener *Plus* biedt stomadragers een hoog draagcomfort, een veilig en zekerder gevoel in het dagelijks leven.

Inhoud van de verpakking

Controleer eerst of de inhoud van de verpakking compleet en onbeschadigd is. Mocht dit niet het geval zijn neem dan direct contact op met degene waarbij u het product heeft aangeschaft.

De verpakking bevat de volgende onderdelen:

- Stomacare EasyOpener *Plus* bandage
- Gebruiksaanwijzing

Aanleggen van de bandage

Om de EasyOpener *Plus* bandage op de juiste manier te dragen, dient u de bandage bij voorkeur liggend om te doen. Indien er sprake is van een breuk zal deze in veel gevallen terug in de buik zakken waarbij de bandage tegendruk geeft. Op deze manier wordt de breuk optimaal ondersteund. De bandage wordt zodanig strak aangetrokken dat men nog een hand tussen de bandage en de buik kan schuiven. De bandage zit dan voldoende strak om steun te geven maar draagt toch nog comfortabel.

Afb. 1

Voor het bepalen van de juiste maat dient de omvang van de buik te worden opgemeten. Bepaal aan de hand van het maatschema welke maat de juiste is.

Afb. 2

Plaats het stomazakje tegen de buikwand en controleer of deze comfortabel en goed geplakt aanligt. Leg de stomabandage op bed (of doe deze losjes om) en ga erop liggen.

Afb. 3

Vouw de onderzijde van het stomazakje in een punt en voer deze vanuit de binnenzijde van de bandage door de stoma-opening heen, waarbij de plakzijde van het zakje achter de bandage blijft zitten.

Afb. 4

Let op dat het stomazakje vlak en zonder plooiën aanligt. Trek vervolgens de frontale klittenband-sluiting over de buik en sluit deze op de gewenste spanning maar zodanig dat er nog een hand kan worden tussengeschoven. Zo nodig past u de spanning aan. Hierna kunt u gaan staan.

Afb. 5

Pak het uiteinde van de prolapsafdekking, breng deze op de gewenste spanning en zet vervolgens het klittenbandhaak vast op het velours.

Afb. 6 (optioneel)

Plaats eventueel eerst de Protector (accessoire wat u beschermt tegen ongewenste druk op de stoma, b.v. door de autogordel) over het stomazakje en druk deze vast met het klittenband op de bandage. Plaats vervolgens de prolapsafdekking zoals beschreven.

Afb. 7 (optioneel)

U kunt er ook voor kiezen een BellyBag (accessoire wat helpt het stomazakje te 'dragen' en zo extra comfort en ondersteuning biedt) op het velours-paneel aan te brengen. Plaats vervolgens de prolapsafdekking zoals beschreven.

Verwisselen van stomazakje

Afb. 8

Open de prolapsafdekking en zet deze met het klittenbandhaak vast op het velourspaneel naast de stoma-opening. Verwijder indien aanwezig de Protector of BellyBag van de bandage.

Afb. 9

Til het stomazakje iets naar voren en omhoog en open de speciale klittenbandsluiting aan de onderzijde van de stoma opening.

Afb. 10

Trek de plakrand van het stomazakje los van de huid en verwijder het zakje langs de onderzijde van de bandage. Voor het aanbrengen van een nieuw stomazakje volgt u de instructies zoals beschreven en sluit u de klittenbandsluiting onder de stoma-opening. Sluit vervolgens ook de prolapsafdekking zoals beschreven.

Indicaties

- Buikwand zwakte
- Colon Conduit
- Colostomie
- Enterostomie
- Hernia in litteken en stoma-bereik
- Ileostomie
- Ileum-Conduit
- Prolaps
- Ureterocutaneostoma
- Urostomie

Contra-indicaties

Er zijn geen contra-indicaties bekend.

Extra productinformatie/inzetgebied

De bandage is niet geschikt om in zoutwater gebruikt te worden

Bestaande gebruikersrisico's

Er zijn geen gebruikersrisico's bekend. Wel dient de gebruiker regelmatig te controleren dat zich geen drukplekken of andere huidirritaties ontwikkelen en dient direct contact op te nemen met de stoma-, wondverpleegkundige of orthopedisch instrumentmaker indien dit wel het geval is.

Waarschuwing

De bandage mag niet te strak zitten maar dient zodanig op spanning gebracht te worden dat men de hand er nog kan tussenschuiven. De bandage mag niet in direct contact komen met open wonden en dient op een droge huid gedragen te worden. Gebruik van lotion of crèmes wordt afgeraden en dient eerst te worden overlegd met uw stoma-, wondverpleegkundige of behandelend arts.

Onderhoudsadvies

Wanneer de bandage niet gedragen wordt is het belangrijk deze met de sluitingen gesloten op te bergen. Ter bevordering van de levensduur van de bandage is het belangrijk dat de klittenbanden vrij blijven van vervuiling, stofresten e.d. om een goede hechting te blijven garanderen.

Gebruikte materialen

Latexvrij; Coolmax (polyester, polyamide, elastaan); velours: (polyester); kunststof: (POM, TPE).

Wasvoorschriften

Wij adviseren om de bandage te wassen in warm water op 40°C met een fijnwasmiddel. Om beschadiging van de stof te voorkomen dienen de klittenbandsluitingen vóór het wassen te worden gesloten.



EasyOpener *Plus* Stomacare-Bandage

DE

Gebrauchsanleitung

Das medizinische Fachpersonal hat Ihnen empfohlen, die Stomacare-Bandage „EasyOpener *Plus*“ zu tragen. Für eine optimale Versorgung ist diese Gebrauchsanleitung vor der Verwendung der Bandage sorgfältig zu lesen. Dieses Produkt ist ein Medizinprodukt und darf nur von einer Person verwendet werden.

Verwendungszweck der Bandage

Die EasyOpener *Plus*-Bandage wird insbesondere zur postoperativen Unterstützung der Bauchwand und Vermeidung einer Hernie – hervorgerufen u.a. durch hohe körperliche Aktivität (Sport, Haus- und Gartenarbeit etc.) – eingesetzt.

Inhalt der Verpackung

Überprüfen Sie zunächst, ob der Inhalt der Verpackung vollständig und unbeschädigt ist. Sollte dies nicht der Fall sein, wenden Sie sich bitte direkt an den Fachhandel, bei dem Sie das Produkt gekauft haben. Die Verpackung enthält die folgenden Teile:

- Stomacare-Bandage EasyOpener *Plus*
- Gebrauchsanleitung

Anlegen der Bandage

Die Stomacare-Bandage wird vorzugsweise liegend angelegt und angepasst. Dabei sollte zwischen der Bandage und dem Körper immer noch eine Hand dazwischen passen. So ist sie fest genug und angenehm zu tragen. Durch den Gegendruck der Bandage wird im Falle eines Bruchs dieser wieder in den Bauchraum zurückgezogen.

Abb. 1

Der Umfang des Bauches muss gemessen werden, um die korrekte Größe zu bestimmen. Verwenden Sie die Größentabelle, um zu bestimmen, welche Größe geeignet ist.

Abb. 2

Legen Sie den Stomabeutel an die Bauchdecke und überprüfen Sie, ob er bequem sitzt und richtig befestigt ist. Legen Sie die EasyOpener *Plus*-Bandage auf das Bett (oder legen Sie sie lose an) und legen Sie sich darauf.

Abb. 3

Falten Sie den Beutel zu einer Spitze und führen Sie ihn durch die Öffnung von innen nach außen durch. Dabei verbleibt der Flauschbereich an der Innenseite der Bandage.

Abb. 4

Achten Sie darauf, dass der Stomabeutel flach und ohne Falten ist. Legen Sie dann das Ende der Bandage über den Bauch und schließen Sie die Bandage. Überprüfen Sie, ob es möglich ist, eine Hand zwischen Bandage und Bauch zu legen. Falls erforderlich, bringen Sie die Bandage nochmals auf Spannung. Danach können Sie aufstehen.

Abb. 5

Platzieren Sie jetzt das Ende der Prolapsabdeckung mit Kletthaken auf der Veloursplatte. Bringen Sie die Prolapsabdeckung auf die gewünschte Spannung über dem Beutel und schließen Sie den Klettverschluss.

Abb. 6 (optional)

Legen Sie bei Bedarf zuerst den Stomacare-Protector (separat erhältliches Zubehör zum Schutz vor unerwünschtem Druck und Stoß während Alltags- oder Sportaktivitäten) über den Stomabeutel und drücken Sie ihn mit dem Klettverschluss an der Bandage fest. Platzieren Sie dann die Prolapsabdeckung wie zuvor beschrieben.

Abb. 7 (optional)

Ebenfalls als optionales Zubehör steht eine Stomacare-BellyBag (Beuteltasche) zur Verfügung. Diese gibt dem Stomabeutel sicheren Halt und sorgt für mehr Komfort – insbesondere bei körperlicher Aktivität. Die BellyBag wird per Klett auf der Veloursplatte angebracht. Platzieren Sie dann die Prolapsabdeckung wie zuvor beschrieben.

Wechseln des Stomabeutels

Abb. 8

Öffnen Sie die Prolapsabdeckung und befestigen Sie sie mit dem Klettthaken an der Veloursplatte neben der Stomaöffnung. Entfernen Sie den Protector oder die BellyBag (falls vorhanden) von der Bandage.

Abb. 9

Heben Sie den Stomabeutel leicht nach vorne und oben und öffnen Sie den speziellen Klettverschluss an der Unterseite der Stomaöffnung.

Abb. 10

Ziehen Sie den Kleberand des Stomabeutels von der Haut ab und entfernen Sie den Beutel unter der Bandage. Um einen neuen Stomabeutel anzulegen, befolgen Sie die Anweisungen wie beschrieben und schließen Sie den Klettverschluss unter der Stomaöffnung. Schließen Sie dann die Prolapsabdeckung wie beschrieben.

Indikation

- Bauchdeckenschwäche
- Enterostomie
- Hernie im Narben- und Stomabereich
- Ileostomie
- Ileum-Conduit
- Kolon-Conduit
- Kolostomie
- Prolaps
- Ureterocutaneostoma
- Urostomie

Kontraindikationen

Es liegen keine Kontraindikationen vor.

Zusätzliche Produktinformationen / Einsatzbereich

Die Bandage ist nicht für den Einsatz im Salzwasser geeignet.

Bestehende Risiken für Anwender

Es sind keine Risiken für Anwender bekannt. Der Anwender muss jedoch die Haut regelmäßig auf Druckstellen/Hautirritationen prüfen. Sollten diese auftreten, ist sofort das medizinische Fachpersonal zu kontaktieren.

Warnung

Die Bandage darf nicht zu eng anliegen, sondern muss so gespannt sein, dass noch eine Hand zwischen Körper und Bandage passt. Die Bandage darf nicht direkt mit offenen Wunden in Kontakt kommen und muss auf trockener Haut getragen werden. Die Verwendung von Lotionen oder Cremes wird nicht empfohlen und muss zuerst mit dem medizinische Fachpersonal besprochen werden.

Wartungshinweise

Wenn die Bandage nicht getragen wird, ist es wichtig, dass sie mit geschlossenen Verschlüssen aufbewahrt wird. Um die Lebensdauer der Bandage zu fördern, ist es wichtig, dass die Klettbänder frei von Verunreinigungen, Staubrückständen und dergleichen bleiben, um weiterhin eine gute Haftung zu gewährleisten.

Verwendete Materialien

Komplett latexfrei; Coolmax (Polyester, Polyamid, Elastan); Velours (Polyester); Kunststoff (POM, TPE).

Waschanleitung

Wir empfehlen, die Bandage mit Feinwaschmittel bei 40° C zu waschen. Um Beschädigungen des Materials zu vermeiden, ist es wichtig, vor dem Waschen die Klettbänder zu schließen.



EasyOpener *Plus* Stomacare Ostomy Belt

Instructions for use

Your Stoma, wound nurse or physician has advised you to start wearing a stoma belt. For optimal care, the user should read these instructions carefully before applying the belt. This product is a medical device and is intended for use by one person only.

Intended use of the product

The EasyOpener *Plus* belt is mainly used postoperatively to support the abdominal wall and prevent the formation of hernia and prolapse, for example during physical activities where pressure on the abdominal wall is higher (sports, gardening, lifting, vacuuming, etc.). The EasyOpener *Plus* belt offers the wearer a high level of wearing comfort, a safe and secure feeling in daily life.

Packaging content

First check that the contents of the packaging are complete and undamaged. If this is not the case, please contact the person from whom you purchased the product directly.

The packaging contains the following parts:

- Stomacare EasyOpener *Plus* Ostomy Belt
- Instructions for use

Applying belt

To wear the EasyOpener *Plus* belt correctly, you should preferably apply the belt while lying down. In case of a fracture, in many cases it will sink back into the abdomen and the belt provides counter pressure. This way the fracture is optimally supported. The belt is closed in such a way that you can still slide your hand in between. The belt is then sufficiently tight to provide support but still wears comfortably.

Fig. 1

The circumference of the abdomen must be measured to select the correct size. Use the size chart to determine which size is the best fit.

Fig. 2

Attach the ostomy bag against the abdominal wall and check that it is comfortable and properly adhered. Place the ostomy belt on the bed (or put it on loosely) and lie down on top of it.

Fig. 3

Fold the tip of the stoma pouch into a point and guide it from the inside of the belt out through the stoma aperture, with flange remaining at inside of the belt.

Fig. 4

Make sure the stoma pouch is nice flat and without folds. Next, pull the front Velcro closure over the abdomen and close it at the desired tension. Check whether it's still possible to insert a hand between the belt and your abdomen. If necessary, adjust the tension. After completion you can stand up.

Fig. 5

Now place the end of the prolapse cover with its Velcro on the velour plate. Stretch the prolapse cover to the desired tension over the pouch and secure the Velcro fastener.

Fig. 6 (optional)

If chosen, first position the Protector (accessory that protects you from unwanted pressure on the stoma, e.g. due to seat belt) over the stoma pouch and press it tightly with the Velcro onto the belt. Then reattach the prolapse cover as described.

Fig. 7 (optional)

You can also choose to apply a BellyBag (an accessory that helps to 'carry' the pouch, providing extra comfort and support) to the velour panel. Then reattach the prolapse cover as described.

Changing the ostomy pouch

Fig. 8

Open the prolapse cover and secure it to the velour panel next to the ostomy aperture with the Velcro hook. If applicable, remove the Protector or BellyBag from the bandage.

Fig. 9

Lift the ostomy pouch slightly forward and upward and open the special Velcro closure right underneath the stoma aperture.

Indication

- Abdominal wall weakness
- Cicatricial and Stoma hernia
- Colon Conduit
- Colostomy
- Enterostomy
- Ileam Conduit
- Ileostomy
- Prolapse
- Ureterocutaneostoma
- Urostomy

Contraindications

There are no contraindications known.

Additional product information / area of use

The belt is not suitable for use in salt water.

Existing user risks

No user risks are known. However, the user must regularly check if pressure points or other skin irritations occur and must immediately contact the oEasyOpener, wound nurse or technician if so.

Warning

The belt must not be worn too tight and must be tensioned in such a way that the hand can still be inserted. The bandage should not come into direct contact with open wounds and should be worn on dry skin. The use of lotion or creams is not recommended and should first be discussed with your stoma, wound nurse or physician.

Maintenance advice

If the belt is not worn, it is important to store it with the closures closed. To elongate the life of the belt, it is important that the Velcro straps remain free of dirt, dust etc. to continue to guarantee good adhesion.

Materials used

Latex-free; Coolmax (polyester, polyamide, elastane); Velour (polyester); Plastic (POM, TPE).

Washing instructions

We recommend washing the belt in warm water at 40° C with a mild detergent. To prevent damage to the fabric, the Velcro closures must be closed prior to washing.



Fig. 10

Pull the adhesive edge of the ostomy pouch away from the skin and remove the pouch along the bottomsides of the belt. To apply a new ostomy pouch, follow the instructions as described and close the Velcro closure under the ostomy aperture. Then reattach the prolapse cover as described.

EasyOpener *Plus* Stomacare Bandage pour stomie

Conseils d'utilisation

Votre infirmière de stomie/de blessure ou médecin traitant vous a conseillé de commencer à porter un bandage stomie. Afin d'obtenir un entretien optimal, avant d'utiliser le bandage l'utilisateur doit lire attentivement ces instructions. Ce produit est un dispositif médical et est destiné à être utilisé par une seule personne.

Utilisation prévue du produit

Le bandage EasyOpener *Plus* est utilisé en particulier en postopératoire pour le support de la paroi abdominale et pour prévenir la formation de hernie et de prolapsus, entre autres pendant d'activités physiques supérieures où la pression sur la paroi abdominale est plus élevée (sports, jardinage, levage, aspiration, etc.). Le bandage EasyOpener *Plus* offre au porteur un grand confort de port, un sentiment de sécurité et de sûreté dans la vie quotidienne.

Contenu de l'emballage

Vérifiez d'abord que le contenu de l'emballage est complet et en bon état.

Si ce n'est pas le cas, veuillez communiquer directement avec la personne chez qui vous avez acheté le produit. L'emballage contient les pièces suivantes:

- Stomacare EasyOpener *Plus* bandage
- Mode d'emploi

Mettre le bandage

Afin de porter le bandage correctement, il est préférable de mettre le bandage en position allongée. S'il y a une fracture, dans de nombreux cas, elle s'enfoncera de nouveau dans l'abdomen et le bandage exercera une contre-pression. De cette manière, la fracture est supportée de manière optimale. Le bandage est serré de telle sorte que la main peut encore glisser entre les deux. Le support est alors suffisamment serré pour donner du soutien mais s'utilise encore confortablement.

Fig. 1

Pour déterminer la taille correcte il faut mesurer la circonférence du ventre. Déterminez quelle taille est la bonne sur la base du tableau de mesures.

Fig. 2

Placez le sac de stomie contre la paroi abdominale et vérifiez qu'il est confortable et correctement fixé. Posez le bandage stomie sur le lit (ou mettez-le de façon lâche) et allongez-vous dessus.

Fig. 3

Pliez le fond du sac en une pointe et guidez-la de l'intérieur du bandage à travers l'ouverture de la stomie, le côté collant du sac restant derrière le bandage.

Fig. 4

Assurez-vous que le sac de stomie est plat et exempt de plis. Fermez la bande Velcro avant à la tension souhaitée. Vérifiez qu'il est toujours possible de passer une main entre la ceinture et votre abdomen. Ajustez la tension si nécessaire. Lorsque vous avez terminé, vous pouvez vous lever.

Fig. 5

Prenez l'extrémité de la couverture du prolapsus, amenez-la à la tension souhaitée, puis fixez le crochet en velcro au velours.

Fig. 6 (en option)

Si vous le choisissez, placez d'abord le protecteur (accessoire qui vous protège d'une pression indésirable sur la stomie, par exemple par la ceinture de voiture) sur le sac de la stomie et pressez-le fermement avec le velcro sur le bandage. Placez ensuite la housse de prolapsus comme décrit ci-dessus.

Fig. 7 (en option)

Vous pouvez également choisir d'appliquer un sac BellyBag (un accessoire qui aide à "porter" le sac de la stomie, offrant un confort et un soutien supplémentaires) sur le panneau en velours. Ensuite, placez la housse de prolapsus comme décrit ci-dessus.

Changer le sac de stomie

Fig. 8

Ouvrez la protection contre les prolapsus et fixez-la au panneau de velours à côté de l'ouverture de la stomie à l'aide du crochet en velcro. S'il est présent, retirez le Protecteur ou le BellyBag du bandage.

Fig. 9

Soulevez légèrement le sac de stomie vers l'avant et vers le haut et ouvrez la fermeture Velcro spéciale située sous l'ouverture de la stomie.

Indication

- Faiblesse paroi abdominale
- Conduit du Colon
- Colostomie
- Entérostomie
- Hernie dans la cicatrice et portée de stomie
- Iléostomie
- Conduit iléal
- Prolapsus
- Urétérocutanéostomie
- Urostomie

Contre-indications

Il n'y a pas de contre-indications connues.

Informations supplémentaires sur le produit / zone de commande

L'orthèse ne convient pas pour une utilisation en eau salée.

Risques existants pour l'utilisateur

Il n'y a aucun risque connu pour l'utilisateur. Cependant, l'utilisateur doit vérifier régulièrement qu'aucune tache de pression ou autre irritation cutanée ne se développe et contacter immédiatement l'infirmière de stomie/de blessure ou luthier orthopédique si celles-ci se produisent.

Avertissement

Le bandage ne doit pas être mis trop serré, mais doit être serré de telle sorte que la main puisse encore glisser entre les deux. Le bandage ne doit pas entrer en contact direct avec des plaies ouvertes et doit être porté sur une peau sèche. L'utilisation de lotion ou de crèmes n'est pas recommandée et doit d'abord être consultée avec votre infirmière de stomie/de blessure ou médecin traitant.

Conseils d'entretien

Quand le bandage n'est pas porté, il est important de le ranger avec les fermetures fermées. Afin de prolonger la durée de vie du bandage, il est important que les bandes velcro restent exemptes de saleté, poussière etc. afin de continuer à garantir une bonne adhérence.

Matériaux utilisés

Sans latex ; Coolmax (polyester, polyamide, élasthanne) ; Velours (polyester) ; Plastique (POM, TPE).

Consignes de lavage

Nous avons de laver le bandage avec un détergent délicat et de l'eau chaude de maximum 40° C. Afin d'éviter les dommages aux matériaux pendant le lavage, il faut fermer avant le lavage toutes les bandes velcro.



Fig. 10

Tirez sur le bord adhésif du sac de stomie pour l'éloigner de la peau et retirez le sac de dessous le bandage. Pour appliquer un nouveau sac de stomie, suivez les instructions comme décrit et fermez la fermeture Velcro sous l'ouverture de la stomie. Fermez ensuite la couverture du prolapsus comme décrit.

EasyOpener *Plus* Stomacare Stomibälte

Instruktioner

Din stomisköterska, läkare eller annan sjukvårdsperson har rekommenderat dig att använda ett stomibälte. För att detta skall fungera så bra som möjligt ber vi dig läsa denna instruktion noga före användning. Detta är en medicinteknisk produkt och avsedd endast för en persons användning.

Avsedd användning

Detta stomibälte skall i huvudsak användas postoperativt för att stödja bukväggen och förhindra att det uppstår bräck eller prolaps, t.ex. vid fysisk aktivitet när bukväggen utsätts för ett högre tryck (sport, trädgårdsarbete, lyft, städning etc.). Bältet är bekvämt att ha på sig, ger en ökad säkerhet och stöd i det dagliga livet.

Förpackningsinnehåll

Kontrollera först att innehållet i förpackningen är komplett och oskadat. Om detta inte är fallet, kontakta direkt personen från vilken du köpte produkten.

Förpackningen innehåller följande delar:

- Stomacare EasyOpener *Plus* stomibälte
- Användarinstruktioner

Ta på bältet

Ta på bältet när du ligger ner. När du ligger ner sjunker det opererade området in i buken och när du stänger stomibältet i detta läge ger det därför ett optimalt stöd. Bältet skall sitta så att du fortfarande kan få in en hand mellan magen och bältet. Då sitter det tillräckligt tigt för att ge stöd och är fortfarande bekvämt att bära.

Fig. 1

Storleken bestäms genom att mäta runt kroppen över magen. Välj den storlek som ligger närmast i mått.

Fig. 2

Placera stomipåsen mot bukväggen och kontrollera att den är bekväm och ordentligt fastsatt. Placera bältet på sängen (eller sätt på det löst) och lägg dig ovanpå bältet.

Fig. 3

Vik toppen av stomipåsen till en spets och led den från insidan av bältet ut genom stomiöppningen, med flänsen kvar på insidan av bältet.

Fig. 4

Se till att stomipåsen ligger snygg platt och utan veck och placera sedan bältet över buken och stäng den. Efter stängning, kontrollera om det fortfarande är möjligt att sätta in en hand mellan bältet och buken. Justera vid behov spänningen. När detta är klart kan du stå upp.

Fig. 5

Sätt fast ändan av prolapskyddet på velourpanelen vid önskad spänning med kardborreknäppningen.

Fig. 6 (valfritt)

Om valt, placera först Protectorn (tillbehör som skyddar dig från oönskat tryck på stoman, t. ex. på grund av bilbälte) över stomipåsen och tryck den ordentligt med kardborrebandet på bältet. Applicera sedan prolapskyddet enligt beskrivningen ovan.

Fig. 7 (valfritt)

Du kan också välja att applicera en BellyBag (ett tillbehör som hjälper till att "bära" påsen, vilket ger extra komfort och stöd) på velourpanelen. Placera sedan prolapskyddet enligt beskrivningen ovan.

Byte av stomipåse

Fig. 8

Fäst ena änden av prolapskyddet på velourpanelen med kardborrfästet. Drag prolapskyddet till önskad spänning och fäst sedan den andra änden på velourpanelen.

Fig. 9

Om valt, placera först Protectorn (tillbehör som skyddar dig från oönskat tryck på stoman, t. ex. på grund av bilbälte) över stomipåsen och tryck den ordentligt med kardborrebandet på bältet. Applicera sedan prolapskyddet enligt beskrivningen ovan.

Indikationer

- Svaghet i bukväggen
- Ärrbildning och Stomi bräck
- Colon Conduit
- Kolostomi
- Enterostomi

Fig. 10

Du kan också välja att applicera en BellyBag (ett tillbehör som hjälper till att "bära" påsen, vilket ger extra komfort och stöd) på velourpanelen. Placera sedan prolapskyddet enligt beskrivningen ovan.

- Ileal Conduit
- Ileostomi
- Prolaps
- Uretärstomi
- Urostomi

Kontraindikationer

Inga kända.

Ytterligare information

Bältet är inte avsedd för användning i saltvatten.

Varningar

Det finns inga kända risker med användningen av denna produkt. Kontrollera dagligen att det inte finns några tryckpunkter på huden, irritationer eller skav. Tag i så fall genast av produkten och kontakta din utprovare. Bältet skall inte spännas åt för hårt. Det skall gå att få in en hand mellan bältet och kroppen. Bältet skall inte komma i direkt kontakt med öppna sårtytor. Skall användas mot torr hud. Undvik att använda hudlotion. Konsultera din utprovare för mer information.

Skötselinformation

När bältet inte används är det viktigt att ändå stänga kardborrbanden. För så lång hållbarhet som möjligt är det viktigt att hålla kardborrbanden fria från smuts och damm.

Materialspecifikation

Latexfri; Coolmax (polyester, polyamid, elastan); Velour (polyester); Plast (POM, TPE).

Tvättinformation

Tvätta bältet i maskintvätt 40° C med ett mildt tvättmedel. Säng kardborrbanden före tvätt.



EasyOpener *Plus* Stomacare Stomibrokkbelte

Instruksjoner

Din stomisykepleier, lege eller annet helsepersonell har anbefalt deg å bruke et stomibelte. For at dette skal fungere så bra som mulig ber vi deg lese denne instruksjonen nøye før bruk. Dette er et medisinteknisk produkt og beregnet for bruk av en person.

Bruksområde

Dette stomibelte skal i hovedsak brukes postoperativt for å støtte bukveggen, og forhindre at det oppstår brokk eller prolaps, f.eks. ved fysisk aktivitet når bukveggen utsettes for et høyere trykk (sport, hagearbeide, løft, rengjøring etc.). Beltet er behagelig å ha på seg og gir en økt sikkerhet og støtte i dagliglivet.

Innhold

Kontroller først at innholdet i forpakningen er komplett og uskadet. Om dette ikke er tilfelle, ta kontakt direkte med den personen du kjøpte produktet av.

Forpakningen inneholder følgende deler:

- Stomacare EasyOpener *Plus* Stomibrokkbelte
- Instruksjoner for bruk

Ta på beltet

Ta på beltet når du ligger. Når du ligger synker det opererte området inn i buken og når du lukker stomibelte i denne posisjonen gir det derfor en optimal støtte. Beltet skal sitte så stramt at du fortsatt kan få inn en hånd mellom magen og beltet. Da sitter det stramt nok for å gi støtte, og er fortsatt behagelig i bruk.

Fig. 1

Størrelsen bestemmes ved å måle rundt kroppen over magen. Velg den størrelsen som ligger nærmest i mål.

Fig. 2

Fest stomiposen til bukveggen og kontroller at den er behagelig og sikker. Plasser beltet på sengen (eller sett det løst på) og legg deg på toppen av beltet.

Fig. 3

Brett spissen av stomiposen på et punkt og før den fra innsiden av beltet ut gjennom åpningen for stomiposen, med klebeflaten igjen på innsiden av beltet.

Fig. 4

Forsikre deg om at stomiposen er flat og uten bretter, og plasser deretter beltet over magen og lukk den. Etter lukking, sjekk om det fremdeles er mulig å sette inn en hånd mellom beltet og magen. Juster om nødvendig spenningen. Etter du er ferdig med det kan du reise deg opp.

Fig. 5

Plasser nå enden av prolapsdekselet med borrelåsen på velourarket. Trekk prolapsdekselet over posen til ønsket spenning og fest borrelåsen.

Fig. 6 (valgfritt)

Hvis du velger det, plasser først Protector (tilbehør som beskytter deg mot uønsket trykk på stomien, for eksempel på grunn av bilbelte) over stomiposen og trykk den tett med borrelåsen mot beltet. Bruk deretter prolapsdekselet som beskrevet ovenfor.

Fig. 7 (valgfritt)

Du kan også velge å bruke en BellyBag (et tilbehør som hjelper til å 'bære' vesken, som gir ekstra komfort og støtte) på velourpanelet. Plasser deretter prolapsdekselet som beskrevet ovenfor.

Bytt ut stomiposen

Fig. 8

Åpne prolapsdekslet og fest det til velourpanelet ved siden av stomiåpningen med borrelås. Fjern om nødvendig Protector eller BellyBag fra bandasjen.

Fig. 9

Løft stomiposen litt fremover og oppover og åpne det spesielle borrelåsløkket like under stomiåpningen.

Indikasjoner

- Svakhet i bukveggen
- Arrdannelse og stomibrokk
- Colon Conduit
- Colostomi
- Enterostomi
- Ileal Conduit
- Ileostomi
- Prolaps
- Ureterokutan stomi
- Urostomi

Kontraindikasjoner

Ingen kjente.

Ytterligere informasjon

Beltet er ikke beregnet for bruk i saltvann.

Advarsler

Det finnes ingen kjente risikoer ved bruk av dette produktet. Kontroller daglig at det ikke finnes noen trykkpunkter på huden, irritasjoner eller gnag. Ta i så fall straks av produktet og kontakt utprøveren din. Beltet skal ikke strammes til for hardt. Man skal kunne få inn en hånd mellom beltet og kroppen. Beltet skal ikke komme direkte i kontakt med åpne sårflater. Skal brukes på tørr hud. Unngå bruk av hudlotion. Rådfør deg med utprøveren din for mer informasjon.

Vedlikehold

Når beltet ikke er i bruk er det viktig å allikevel lukke borrelåsen. For å oppnå så lang holdbarhet som mulig er det viktig å holde borrelåsen fri for lo, smuss og støv.

Materialspesifikasjon

Uten latex; Coolmax (polyester, polyamid, elastan); velur (polyester); Plast (POM, TPE).

Vaskeanvisning

Vask beltet i maskinvask 40° C med mild såpe. Lukk borrelåsen før vask.



Fig. 10

Trekk limkanten på stomiposen vekk fra huden og fjern posen langs undersiden av beltet. For å påføre en ny stomipose, følg instruksjonene som beskrevet og lukk borrelåsen under stomioppingen. Sett deretter prolapsdekslet på igjen som beskrevet.

EasyOpener *Plus* Stomacare Stomibælte

Instruktion

Din stomisygeplejerske, læge eller andet sygehuspersonale har anbefalet dig at anvende et stomibælte. For at dette skal fungere optimalt, beder vi dig læse denne instruktion grundigt inden anvendelse. Dette er et medicinsk produkt og er kun beregnet til brug af en person.

Anvendelse

Stomibæltet skal hovedsagligt anvendes postoperativt til støtte bugvæggen og forhindre, at der opstår brok, prolaps eller lignende, når bugvæggen udsættes for et højere tryk (sport, havearbejde, løft, rengøring etc.). Bæltet er bekvemt at have på og giver en øget sikkerhed og støtte i hverdagen.

Indhold

Kontroller først, at indholdet af pakken er komplet og ubeskadiget. Hvis dette ikke er tilfældet, skal du kontakte den person, du har købt produktet direkte fra.

Emballagen indeholder følgende dele:

- Stomacare EasyOpener *Plus* Stomibælte
- Brugsanvisning

Anvendelse af bæltet

For korrekt brug bør du ligge ned, når du tager bæltet på. Når du ligger ned, synker det opererede område ind i bugen og når du lukker stomibæltet i denne position, giver det optimal støtte. Bæltet skal sidde, så du stadig kan få en hånd ind mellem maven og bæltet. Derefter sidder det tilstrækkelig stramt i forhold til støtte og er fortsat bekvemt at bære.

Fig. 1

Størrelsen bestemmes ved at måle mavens omkreds. Brug måleskemaet i forhold til korrekt størrelse.

Fig. 2

Placer stomiposen mod bugvæggen og kontrollér, at den er behagelig og korrekt fastgjort. Placer bæltet på sengen (eller læg det løst på) og læg dig på toppen af bæltet.

Fig. 3

Fold spidsen af stomiposen i et punkt, og før den fra indersiden af bæltet ud gennem stomiperturen, med flangen tilbage på indersiden af bæltet.

Fig. 4

Sørg for, at stomiposen ligger fladt og uden folder. Træk derefter den forreste velcrorem over maven, og luk den med den ønskede spænding, men på en måde, så en hånd stadig kan glide ind. Juster om nødvendigt spændingen. Derefter kan du rejse dig op.

Fig. 5

TTag enden af prolapsdækslet, juster det til den ønskede spænding og fastgør derefter velcrokrogen til velouret.

Fig. 6 (valgfri)

Hvis det vælges, skal du først placere Protector (tilbehør, der beskytter dig mod uønsket pres på stomien, f.eks. På grund af bilbæltet) over stomiposen, og tryk den tæt sammen med velcro på bæltet. Anvend derefter prolapsdækslet som beskrevet ovenfor.

Fig. 7 (valgfri)

Du kan også vælge at anvende en BellyBag (et tilbehør, der hjælper med at 'bære' posen, hvilket giver ekstra komfort og støtte) på velourpanelet. Placer derefter prolapsdækslet som beskrevet ovenfor.

Skift af stomipose

Fig. 8

Åbn prolapsdækslet og fastgør det til velourpanelet ved siden af stomi-åbningen ved hjælp af velcrokrogen. Fjern beskytteren eller BellyBag fra støtten, hvis den er til stede.

Fig. 9

Løft stomiposen lidt fremad og opad, og åbn den særlige velcrolukning på undersiden af stomi-åbningen.

Indikationer

- Svaghed i bugvæggen
- Arvæv og stomi brok
- Colon Conduit
- Colostomi
- Enterostomi
- Ileam Conduit
- Ileostomi
- Prolaps
- Ureterocutaneostoma
- Urostomi

Kontraindikationer

Ingen kendte.

Yderlig information om produktet

Stomibæltet kan ikke anvendes i saltvand.

Bivirkninger

Ingen kendte bivirkninger. Dog skal brugerne være opmærksom på, at såfremt der forekommer tryk eller andre hudirritationer bør man straks kontakte stomi-/sårsygeplejerske, teknikker el lign.

Advarsler

Bæltet må ikke spændes for stramt og det skal være muligt at få en hånd ind under bæltet.

Bæltet bør ikke komme i direkte kontakt med åbne sår og bør anvendes på tør hud.

Anvendelse af lotion eller creme anbefales ikke og bør først diskuteres med stomi-/sårsygeplejerske eller læge

Vedligeholdelse

Når bæltet ikke anvendes er det vigtigt at opbevare det med lukkede velcrobånd. For lang holdbarhed er det vigtigt at velcrobåndene holdes fri for snavs, støv og lign.

Materialespecifikation

Latexfri; Coolmax (polyester, polyamid, elastan); velour (polyester); plast (POM, TPE).

Vaskeinstruktioner

Det anbefales at vaske bæltet i varmt vand ved 40° C og med mildt vaskemiddel. For at undgå skade på stoffet anbefales det at lukke velcrolukningen før vask.



Fig. 10

Du kan også vælge at anvende en BellyBag (et tilbehør, der hjælper med at 'bære' posen, hvilket giver ekstra komfort og støtte) på velourpanelet. Placer derefter prolapsdækslet som beskrevet ovenfor.

EasyOpener *Plus* Stomacare Avannevyö

Ohjeet

Haavahoitajasi tai lääkärisi on suositellut sinulle avannevyön käyttöön. Parhaan mahdollisen tuloksen saamiseksi pyydämme sinua lukemaan nämä ohjeet huolellisesti. Tämä tuote on lääketieteellinen tuote ja tarkoitettu ainoastaan henkilökohtaiseen käyttöön.

Tuotteen käyttö:

Tätä avannevyötä käytetään pääasiallisesti postoperatiivisesti tukemaan vatsanseinämää ja estämään tyrien tai laskeutumien synty, esim. fyysisen aktiviteetin yhteydessä kun vatsanseinämään kohdistuu suurempi paine (urheilu, puutarhatyöt, nostot, siivous jne). Vyö on mukavan tuntuinen päällä, antaa lisätukea ja tukee päivittäisessä arjessa.

Pakkaussisältö

Tarkista, että pakkauksen sisältö on täydellinen ja vahingoittumaton.

Mikä näin ei ole, ota yhteyttä ostopaikkaasi. Pakkaus sisältää seuraavia osia:

- Stomacare EasyOpener *Plus* Avannevyö
- Käyttöohjeet

Vyön pukeminen

Pue vyö kun olet makuullasi. Pitkällään ollessasi operoitu alue laskeutuu vatsan alueelta ja kun suljet avannevyön tässä asennossa, saat optimaalisen tuen. Vyö istuu hyvin, kun saat käden vatsan ja vyön väliin. Tällöin siinä on riittävä tiukkuus tukeakseen, mutta ollakseen silti mukava päällä.

Kuva 1

Oikea koko löytyy mittaamalla vatsan ympäry. Valitse se koko, joka on lähinnä mittaustulostasi.

Kuva 2

Aseta stomiapussi vatsan seinämää vasten ja tarkista, että se on mukava ja kunnolla kiinni. Aseta vyö sängylle (tai laita se löysästi kehon ympärille) ja käy pitkälleen.

Kuva 3

Taita avannepussin alaosa suipoksi ja vie se vyössä olevan reiän läpi sisältä ulos, siten että tarttuva puoli pussista jää vyön sisäpuolelle.

Kuvio 4

Varmista, että stomapussi on tasainen ja ilman taitoksia, ja aseta sitten vyö vatsan päälle ja sulje se. Sulkemisen jälkeen tarkista, onko edelleen mahdollista asettaa käsi vyön ja vatsan väliin. Säädä tarvittaessa kireyttä. Tämän jälkeen voit nousta seisomaan.

Kuva 5

Ota prolapsisuojan pää, säädä se haluttuun kireyteen ja kiinnitä sitten tarranauhakoukku veluuriin.

Kuva 6 (valinnainen)

Mikäli käytät Protectoria (lisävaruste, joka suojaa avannetta ylimääräiseltä paineelta, esim. turvavyöstä), aseta se avannepussin päälle ja paina lujasti tarranauhalla kiinni vyöhön. Aseta sen jälkeen prolapsisuoja edellä kuvatulla tavalla.

Kuva 7 (valinnainen)

Voit käyttää myös BellyBagia (lisävaruste, joka auttaa "kantamaan" avannepussia ja antaa näin lisämukavuutta ja tukea veluurikaistaan. Aseta sen jälkeen prolapsisuoja edellä kuvatulla tavalla.

Ostomiapussin vaihto

Kuva 8

Avaa prolapsisuojaus ja kiinnitä se veluuripaneeliin stooma-aukon viereen tarranauhakoukulla. Poista Protector tai BellyBag-tuki, jos sellainen on.

Kuva 9

Nosta stomapussia hieman eteenpäin ja ylöspäin ja avaa erityinen tarrakiinnitys stooma-aukon alapuolella

Indikaatiot

- Vatsan seinämän heikkous
- Arpikudos ja Stoma hernia
- Colon Conduit
- Avanne
- Enterostomia
- Ileal Conduit
- Ileostooma
- Prolapsi
- Ureterocutaneostooma
- Urostooma

Kontraindikaatiot

Ei tunnettuja kontraindikaatioita.

Lisätietoa

Tuotetta ei ole tarkoitettu käytettäväksi suolavedessä.

Varoitukset

Tämän tuotteen käytössä ei ole tunnettuja riskejä. Tarkista päivittäin, ettei ihossasi ole painaumia, ärsytystä tai haavoja. Tässä tapauksessa poista tuote ja ota yhteyttä sovittajaan. Vyötä ei saa käyttää liian kireällä. Käden tulee mahtua vyön ja vartalon väliin. Vyö ei saa olla kosketuksissa avoimien haavojen kanssa. Käytetään kuivaa ihoa vasten. Vältä kosteusvoiteiden käyttöä. Ota yhteyttä sovittajaasi lisätietoja saadaksesi.

Hoito-ohjeet

Mikäli vyötä ei käytetä, on tärkeää säilyttää se tarranauhat suljettuina. Pidä tarranauhat puhtaana liasta ja pölystä pidentääksesi tuotteen ikää.

Materiaali

Lateksiton; Coolmax (polyesteri, polyamidi, elastaani); Velour (polyesteri); Muovi (POM, TPE).

Pesuohteet

Suosittelomme vyön pesemistä lämpimässä vedessä 40°C:ssa miedolla pesuaineella. Estääksesi kankaan vaurioitumisen, sulje tarranauhat ennen pesua.



EasyOpener *Plus* Stomacare Fascia per stomia

Istruzioni per l'uso

Il medico o l'infermiere che si occupano di curare la vostra stomia o la vostra ferita vi hanno consigliato di indossare una fascia per stomia. Per una cura ottimale, prima di indossare la fascia per la prima volta, l'utente deve leggere attentamente queste istruzioni per l'uso. Questo prodotto è un ausilio medico ed è inteso unicamente per l'uso da parte di una sola persona.

Utilizza

La fascia EasyOpener *Plus* viene utilizzata principalmente in ambito post-operatorio per sostenere la parete addominale e a scopo preventivo contro la formazione di un'ernia o un prolasso, per esempio in caso di attività fisiche intense in cui la pressione sulla parete addominale è maggiore (sport, giardinaggio, sollevamento di oggetti, uso di un aspirapolvere e così via). La fascia EasyOpener *Plus* offre ai portatori di sacca per stomia un maggiore comfort, un senso di sicurezza e autonomia nello svolgimento delle attività quotidiane.

Contenuto della confezione

Prima di utilizzare questo dispositivo, accertarsi che il contenuto della confezione sia completo e privo di qualsiasi difetto. In caso contrario, si prega di contattare il negozio dove è stato effettuato l'acquisto di questo dispositivo. La confezione contiene le seguenti parti:

- Stomacare EasyOpener *Plus*, Fascia per stomia
- Istruzioni d'uso

Applicazione della fascia

Per indossare la fascia EasyOpener *Plus* in modo corretto, si consiglia di sdraiarsi in posizione supina. In caso di ernia, in molti casi questa ricade nel ventre e la fascia esercita una contropressione. In questo modo l'ernia viene supportata in modo ottimale. La fascia deve essere tesa in modo che vi si possa inserire sotto la mano. La fascia sarà abbastanza tesa da fornire il giusto supporto e, nel contempo, da essere indossata in modo confortevole.

Fig. 1

Per determinare la taglia corretta, si deve misurare la circonferenza addominale. Determinare la taglia corretta in base alla tabella di riferimento.

Fig. 2

Posizionare il sacchetto per la stomia contro la parete addominale e controllare che sia comodo e ben fissato. Stendere il bendaggio della stomia sul letto (o allentarlo) e sdraiarsi su di esso.

Fig. 3

Piegare la punta della sacca per stomia in un punto e guidarla dall'interno del corsetto attraverso l'apertura appena ricavata, con la flangia che rimane all'interno del corsetto.

Fig. 4

Accertarsi che la sacca dello stoma sia piatta e senza pieghe, quindi posizionare il corsetto sopra l'addome e chiuderlo. Dopo la chiusura, verificare se è ancora possibile inserire una mano tra il corsetto e l'addome. Se necessario, regolare nuovamente la sua tensione. Una volta

completata questa operazione, è possibile alzarsi in piedi.

Fig. 5

Prendete l'estremità della copertura per il prolasso, regolatela alla tensione desiderata e poi fissate il gancio di velcro al velour.

Fig. 6 (accessorio opzionale)

Se scelto, prima di applicare la copertura della sacca, posizionare "Protector" (accessorio che protegge dalla pressione indesiderata sullo stoma, ad esempio a causa della cintura di sicurezza dell'auto) sopra la sacca dello stoma e premerlo saldamente attaccando la sua parte in Velcro sul corsetto. Applicare quindi la copertura della sacca come descritto sopra.

Fig. 7 (accessorio opzionale)

Potete anche scegliere di applicare una BellyBag (accessorio che aiuta a "trasportare" la sacca, fornendo ulteriore comfort e supporto) al pannello in velluto del corsetto. Poi posizionate la copertura della sacca come descritto sopra.

Cambiare la sacca per stomia

Fig. 8

Aprire la copertura del prolasso e fissarla al pannello di velluto accanto all'apertura della stomia usando il gancio di velcro. Rimuovere il Protector o il BellyBag dal supporto, se presente.

Fig. 9

Sollevare la sacca per stomia leggermente in avanti e verso l'alto e aprire la speciale chiusura in velcro sul lato inferiore dell'apertura dello stoma.

Indicazione

- Cedimento della parete addominale
- Condotto del colon
- Colostomia
- Condotto ileale
- Enterostomia
- Ernia laparocele e stomia
- Ileostomia
- Prolasso
- Ureterocutaneostomia
- Urostomia

Controindicazioni

Non vi sono controindicazioni note.

Informazioni supplementari sul prodotto/sul campo d'applicazione

Questa ortesi non è adatta per l'uso in acqua marina.

Rischi attuali per l'utente

Non vi sono rischi noti. L'utente deve però controllare periodicamente che non si formino punti di pressione o altre irritazioni cutanee; qualora ciò si verifici, l'utente deve contattare immediatamente l'infermiere che cura la ferita/la stomia o il fabbricante dello strumento ortopedico.

Avvertenza

La fascia non deve essere troppo stretta, ma deve essere tesa in modo da potervi far passare sotto una mano. La fascia non deve venire a contatto diretto con ferite aperte e deve essere indossata sulla cute asciutta. Si consiglia di non usare lozioni o creme; consultare sempre prima il medico o l'infermiere che curano la stomia/la ferita.

Consiglio per la manutenzione

Quando la fascia non viene indossata, è importante riporla con le cinghiette chiuse. Per favorire la durata della fascia, è importante che le strisce in velcro rimangano libere da sporcizia, pezzetti di tessuto e così via, per continuare a garantire una buona adesione.

Materiali utilizzati

Senza lattice; Coolmax (poliestere, poliammide, elasthan); Velour (poliestere); Plastica (POM, TPE).

Istruzioni per il lavaggio

Si consiglia di lavare la fascia in acqua calda, a 40°C, con un sapone per capi delicati. Per evitare danni al tessuto, prima del lavaggio chiudere le cinghiette in velcro.



Fig. 10

Tirare il bordo adesivo della sacca per stomia lontano dalla pelle e rimuovere la sacca da sotto il bendaggio. Per applicare una nuova sacca per stomia, seguire le istruzioni come descritto e chiudere la chiusura in velcro sotto l'apertura della stomia. Poi chiudere la copertura del prolasso come descritto.

EasyOpener *Plus* Stomacare Fajas de ostomía

Normas de uso

Su estomaterapeuta, enfermero de heridas o médico tratante le ha recomendado que use un vendaje de ostomía. Para un cuidado óptimo, el usuario debe leer cuidadosamente este manual de uso, antes de comenzar a usar el vendaje. Este producto es un dispositivo médico y debe ser utilizado, exclusivamente, por una persona.

Uso previsto del producto.

El vendaje EasyOpener *Plus* se usa principalmente como método postoperatorio para dar apoyo a la pared abdominal y se usa preventivamente contra la formación de prolapso la hernia, entre otras cosas, en caso de una actividad física en la cual la presión sobre la pared abdominal es muy grande (deportes, jardinería, levantar pesos, pasar la aspiradora, etc.). El vendaje EasyOpener *Plus* procura a los usuarios de un estoma gran comodidad de uso y una mayor sensación de seguridad en la vida diaria.

Contenido del envase

Verifique primero que el contenido del envase esté completo e intacto. Si no es así, póngase en contacto directamente con la persona a la que compró el producto. El envase contiene las siguientes piezas:

- Stomacare EasyOpener *Plus* Fajas
- Instrucciones de uso

Colocación del vendaje

Para ponerse el vendaje EasyOpener *Plus* correctamente, es mejor que lo haga estando acostado. Si tiene una hernia, en muchos casos esta se retraerá nuevamente al abdomen y el vendaje procurará contrapresión. De esta manera la hernia recibe un apoyo óptimo. El vendaje debe apretarse de manera que se pueda todavía introducir una mano en él, pero debe estar suficientemente apretado como para proporcionar apoyo, pero sentirse cómodo.

Fig. 1

Para saber cuál es la medida correcta, se debe medir el tamaño del abdomen. Use la tabla de medidas para determinar la medida correcta.

Fig. 2

Coloca la bolsa de ostomía contra la pared abdominal y comprueba que está cómoda y bien sujeta. Coloque el faja sobre la cama (o póngaselo sin apretar) y échese sobre el faja.

Fig. 3

Pliegue la punta de la bolsa del estoma en un punto y guíela desde el interior del faja hacia fuera a través de la abertura del estoma, dejando el reborde en el interior del faja.

Fig. 4

Compruebe que la bolsa del estoma está plana y no tiene pliegues y, a continuación, coloque el faja sobre el abdomen y ciérrelo. Después de cerrar, compruebe si es posible introducir una mano entre el faja y el abdomen. Si es necesario, ajuste la tensión. Una vez completado el proceso, puede ponerse en pie.

Fig. 5

Tome el extremo de la funda de prolapso, ajústelo a la tensión deseada y luego fije el gancho de velcro al terciopelo.

Fig. 6 (opcional)

Si quiere, coloque primero el Protector (accesorio que le protege contra presión no deseada en el estoma, por ejemplo, debido al faja de seguridad) sobre la bolsa del estoma y presiónelo ligeramente con el Velcro sobre el faja. A continuación, aplique la cubierta del prolapso como se describe.

Fig. 7 (opcional)

También puede aplicar una BellyBag (un accesorio que ayuda a "transportar" la bolsa, proporcionando más comodidad y sujeción) al panel de terciopelo. A continuación, coloque la cubierta del prolapso como se describe.

Cambio de la bolsa de ostomía

Fig. 8

Abra la cubierta de prolapso y fíjela al panel de terciopelo junto a la abertura de la ostomía utilizando el gancho de velcro. Retire el Protector o el BellyBag del soporte, si lo hay.

Fig. 9

Levante la bolsa de ostomía ligeramente hacia delante y hacia arriba y abra el cierre especial de velcro situado en la parte inferior de la abertura del estoma.

Indicación

- Conducto colónico
- Colostomía
- Conducto ileal
- Debilidad de la pared abdominal
- Enterostomía
- Hernia en la zona de la cicatriz y el estoma
- Ileostomía
- Prolapso
- Ureterocutaneostomía
- Urostomía

Contraindicaciones:

No se conocen contraindicaciones.

Información adicional del producto/área de uso.

La órtesis no es adecuada para su uso en agua salada.

Riesgos para el usuario

No se conocen riesgos para el usuario. Sin embargo, el usuario debe controlar regularmente que no se desarrollen puntos de presión u otras irritaciones cutáneas, y si esto se produce deberá ponerse de inmediato en contacto con el estomaterapeuta o el enfermero de heridas, o con el fabricante de instrumentos ortopédicos.

Advertencia

El vendaje no debe estar demasiado apretado, sino que debe tensarse de manera que se pueda introducir la mano todavía. El vendaje no debe entrar en contacto directo con heridas abiertas y debe llevarse sobre la piel seca. Se desaconseja el uso de loción o cremas y el uso de estas debe consultarse previamente con su estomaterapeuta, enfermero de heridas o médico tratante.

Recomendaciones de mantenimiento

Cuando no use el vendaje, es importante guardarlo con los cierres cerrados. Para no afectar la vida útil del vendaje, es importante mantener las cintas de velcro libres de suciedad, residuos de polvo y similares garantizando de ese modo una buena adherencia.

Materiales utilizados

Sin látex; Coolmax (poliéster, poliamida, elastano); Velour (poliéster); Plástico (POM, TPE).

Instrucciones de lavado

Recomendamos lavar el vendaje en agua tibia a 40° C con un detergente suave. Para evitar daños en la tela, cierre las cintas de velcro antes del lavado.



Fig. 10

Tire del borde adhesivo de la bolsa de ostomía para separarlo de la piel y retire la bolsa de debajo del vendaje. Para colocar una nueva bolsa de ostomía, siga las instrucciones descritas y cierre el velcro debajo de la abertura de la ostomía. A continuación, cierre la tapa del prolapso como se ha descrito.

EasyOpener *Plus* Stomacare Cinto de Ostomia

Instruções de utilização

O seu médico ou enfermeiro aconselhou-o a usar a cinta de estoma. Para um excelente cuidado, o utilizador deverá ler cuidadosamente estas instruções antes de colocar a cinta. Este produto é um dispositivo médico e destina-se a ser usado apenas por uma pessoa.

Utilização prevista do produto

A cinta EasyOpener *Plus* é utilizada sobretudo pós-operatoriamente para suportar a parede abdominal e prevenir a formação de hérnias e prolapso, por exemplo, durante atividades físicas em que a pressão da parede abdominal é superior (desportos, jardinagem, elevações, aspiração, etc.). A cinta EasyOpener *Plus* oferece ao utilizador um elevado nível de conforto de utilização, e uma sensação de proteção e segurança na vida diária.

Conteúdo da embalagem

Verifique primeiro se o conteúdo da embalagem está completo e sem danos. Se não for o caso, contacte diretamente a pessoa a quem comprou o produto. A embalagem contém as seguintes peças:

- Cinta de Ostomia Stomacare EasyOpener *Plus*
- Instruções de utilização

Colocar o ProtectorMax

Para usar corretamente o ProtectorMax, deverá preferencialmente colocá-lo da primeira vez em posição deitada. A faixa é suficientemente apertada, de forma que seja possível colocar uma mão por dentro. O ProtectorMax deverá ficar suficientemente apertado sem migrar, mas continuar cómodo.

Fig. 1

A circunferência do abdómen tem de ser medida para selecionar o tamanho correto. Utilize a tabela de tamanhos para determinar que tamanho melhor se adequa.

Fig. 2

Colocar o saco de ostomia contra a parede abdominal e verificar se está confortável e devidamente fixado. Colocar a ligadura de ostomia na cama (ou apertar soltamente) e deitar-se sobre ela.

Fig. 3

Dobre a ponta da bolsa do estoma e oriente-a a partir de dentro da cinta para fora, através da abertura do estoma, com a flange a continuar no interior da cinta.

Fig. 4

Certifique-se de que a bolsa do estoma está bem plana e sem dobras, e depois posicione a cinta por cima do abdómen e feche-a. Depois de o fechar, verifique se continua a ser possível inserir uma mão entre a cinta e o seu abdómen. Se necessário, ajuste a tensão. Depois de concluir, pode levantar-se.

Fig. 5

Pegar na extremidade da tampa de prolapso, ajustá-la à tensão desejada e depois prender o gancho de velcro ao velcro.

Fig. 6 (opcional)

Se preferir, posicione primeiro o Protetor (acessório que o(a) protege da pressão indesejada do estoma, por ex., devido ao cinto do assento) sobre a bolsa do estoma, e comprima-o fortemente com o Velcro sobre a cinta. A seguir, aplique a cobertura do prolapso, conforme descrito.

Fig. 7 (opcional)

Também pode optar por aplicar um BellyBag (acessório que ajuda a “transportar” a bolsa, oferecendo conforto e suporte extra) à faixa de veludo. A seguir, coloque a cobertura do prolapso, conforme descrito..

Mudança do saco de ostomia

Fig. 8

Abrir a tampa de prolapso e fixá-la ao painel de veludo junto à abertura da ostomia usando o gancho de velcro. Retirar o Protector ou BellyBag do suporte, se presente.

Fig. 9

Levantar o saco de ostomia ligeiramente para a frente e para cima e abrir o fecho especial de Velcro na parte inferior da abertura do estoma

Indicação

- Fragilidade da parede abdominal
- Hérnia cicatricial e do estoma
- Canal do cólon
- Colostomia
- Enterostomia
- Canal do íleo
- Ileostomia
- Prolapso
- Ureterocutaneostoma
- Urostomia

Contra-indicações

Não são conhecidas contra-indicações.

Informações adicionais sobre o produto / área de utilização

A cinta não é adequada para utilizar em água salgada.

Riscos para o utilizador

Não são conhecidos riscos para o utilizador. Contudo, o utilizador tem de verificar regularmente se ocorrem pontos de pressão ou outras irritações cutâneas e, se for o caso, contactar imediatamente a oEasyOpener, a(o) enfermeira(o) ou o técnico.

Atenção

A cinta não deve ficar demasiado apertada, e tem de ser tensionada de forma a poder continuar a inserir uma mão. A ligadura não deve entrar em contacto direto com feridas abertas e deve ser usada com a pele seca. O uso de cremes ou loções não é recomendado, e deve ser discutido previamente com a sua enfermeira de tratamento de feridas ou médico.

Conselhos de manutenção

Se a cinta não estiver a ser usada, é importante guardá-la com os fechos encerrados. Para prolongar a duração da cinta, é importante que as faixas de Velcro se mantenham livres de sujidade, pó, etc., para continuar a garantir uma boa aderência.

Materiais utilizados

Sem látex; Coolmax (poliéster, poliamida, elastano); Veludo (poliéster); Plástico (POM, TPE).

Instruções de lavagem

Recomendamos a lavagem da cinta numa bolsa para máquina de lavar, em água quente a 40 °C com detergente suave. Para prevenir danos no tecido, os fechos de Velcro devem ser encerrados antes de lavar.



Fig. 10

Puxar a borda adesiva do saco de ostomia para longe da pele e retirar o saco por baixo da ligadura. Para aplicar um novo saco de ostomia, seguir as instruções descritas e fechar o fecho de Velcro sob a abertura da ostomia. Em seguida, fechar a tampa de prolapso, tal como descrito.

EasyOpener Plus Stomacare Pas brzuszny stomijny

Instrukcja użycia

Pas stomijny nosi się na zalecenie lekarza lub pielęgniarki zajmującej się pielęgnacją rany lub stomii. W celu zapewnienia optymalnej pielęgnacji przed zastosowaniem pasa należy dokładnie przeczytać niniejszą instrukcję. Ten produkt jest wyrobem medycznym przeznaczonym do użytku wyłącznie przez jedną osobę.

Przeznaczenie produktu

Pas EasyOpener Plus jest stosowany głównie w okresie pooperacyjnym, aby podtrzymywać ścianę jamy brzusznej i zapobiec tworzeniu się przepukliny i przetoki, na przykład podczas aktywności fizycznej, przy której nacisk na ścianę jamy brzusznej jest większy (sport, ogrodnictwo, podnoszenie, odkurzanie itp.). Pas EasyOpener Plus zapewnia użytkownikowi wysoki komfort noszenia i poczucie bezpieczeństwa w życiu codziennym.

Zawartość opakowania

Najpierw należy sprawdzić, czy zawartość opakowania jest kompletna i nieuszkodzona. W przeciwnym razie należy skontaktować się bezpośrednio z osobą, od której kupiono produkt. Opakowanie zawiera następujące elementy:

- Pas stomijny Stomacare EasyOpener Plus
- Instrukcja użycia

Stosowanie pasa

Aby prawidłowo nosić pas EasyOpener, najlepiej założyć go, leżąc. Złamanie w wielu przypadkach zapada się z powrotem do jamy brzusznej, a pas zapewnia nacisk przeciwny. Gwarantuje to optymalne podparcie złamania. Pas zapina się tak, aby nadal można było wsunąć pod niego dłoń. Jest wówczas wystarczająco napięty, aby zapewnić podparcie, a jednocześnie wygodę noszenia.

Rys. 1

Aby dobrać odpowiedni rozmiar pasa, należy zmierzyć obwód brzucha, a następnie skorzystać z tabeli rozmiarów.

Rys. 2

Umieść worek stomijny przy ścianie brzucha i sprawdź, czy jest wygodny i prawidłowo przymocowany. Połóż opatrunek stomijny na łóżku (lub luźno go przymocuj) i połóż się na nim.

Rys. 3

Złóż dolną część woreczka w punkt i przełóż go od wewnętrznej strony bandaża przez otwór stomijny, pozostawiając lepką stronę woreczka za bandażem.

Rys. 4

Upewnij się, że worek stomijny leży płasko i bez zagięć. Następnie przeciągnij przedni pasek z rzepem przez brzuch i zamknij go w pożądanym napięciu, ale w taki sposób, aby nadal można było wsunąć rękę. W razie potrzeby wyreguluj napięcie. Następnie można wstać.

Rys. 5

Weź końcówkę osłony na wypadanie, wyreguluj ją do pożądanego napięcia, a następnie zapnij haczyk na rzepę do weluru.

Rys. 6 (opcja)

Jeśli to konieczne, najpierw umieść ochraniacz (akcesorium, które chroni przed niepożądanym uciskiem na stomię, np. przez pas bezpieczeństwa) na worku stomijnym i zapnij go za pomocą rzepa na bandażu. Następnie należy umieścić osłona wypadnięcia zgodnie z opisem.

Rys. 7 (opcja)

Można również zdecydować się na dołączenie BellyBag (akcesorium, które pomaga "nosić" worek stomijny, zapewniając dodatkowy komfort i wsparcie) do panelu welurowego. Następnie umieścić osłonę wypadania w opisany sposób.

Zmiana worka stomijnego

Rys. 8

Otwórz pokrywę wypadania i przymocuj ją do panelu welurowego obok otworu stomijnego za pomocą haczyka na rzep. Zdjąć ochraniacz lub torbę na brzuch z podpory, jeśli jest obecna.

Rys. 9

Unieś worek stomijny lekko do przodu i do góry i otwórz specjalne zamknięcie na rzepy znajdujące się pod spodem otworu stomii.

Wskazania

- Osłabienie ściany jamy brzusznej
- Przepuklina bliznowa i stomijna
- Operacja colon conduit
- Kolostomia
- Enterostomia
- Operacja ileam conduit
- Ileostomia
- Wypadanie jelita
- Przetoka moczowodowo-skórna
- Urostomia

Przeciwwskazania

Przeciwwskazania nie są znane.

Zagrożenia dla użytkownika

Brak znanych zagrożeń dla użytkownika. Użytkownik musi jednak regularnie sprawdzać, czy nie występuje miejscowy ucisk lub inne podrażnienia skóry i gdyby do nich doszło, natychmiast skontaktować z oEasyOpener, pielęgniarką zajmującą się pielęgnacją rany.

Ostrzeżenie

Pas nie może być zbyt mocno naciągnięty i musi być napięty w taki sposób, aby nadal można było wsunąć pod niego dłoń. Bandaż nie powinien stykać się bezpośrednio z otwartymi ranami i powinien być noszony na suchej skórze. Nie zaleca się stosowania balsamów ani kremów. Należy najpierw porozmawiać na ten temat z pielęgniarką zajmującą się pielęgnacją rany i stomii lub lekarzem.

Wskazówki dotyczące konserwacji

Gdy pas nie jest użytkowany, należy go przechowywać w stanie zapiętym. Aby przedłużyć trwałość pasa, należy dbać o to, aby rzepy pozostały wolne od zabrudzeń, kurzu itp. i zapewniły dobrą przyczepność.

Zastosowane materiały

Nie zawiera lateksu; Coolmax (poliester, poliamid, elastan); Welur (poliester); Tworzywo sztuczne (POM, TPE).

Instrukcje dotyczące czyszczenia

Zalecamy pranie pasa w ciepłej wodzie o temperaturze 40°C z dodatkiem łagodnego detergentu. Przed praniem należy zapiąć rzepy, aby zapobiec uszkodzeniu tkaniny.



Rys. 10

Odciągnąć przylepną krawędź worka stomijnego od skóry i wyjąć worek spod bandaża. Aby założyć nowy worek stomijny, należy postępować zgodnie z instrukcjami i zamknąć zamknięcie na rzep pod otworem stomijnym. Następnie zamknąć osłonę wypadania w opisany sposób.





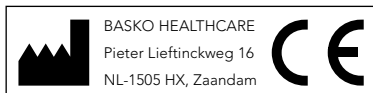

Basko Healthcare

Pieter Lief tinckweg 16 | 1505 HX Zaandam
Tel.: +31 (0) 75 - 613 15 13 | Fax: +31 (0) 75 - 612 63 73
E-mail: verkoop@basko.com | Internet: www.basko.com

basko.com